

Introduction

Thank you for purchasing the Korg monologue monophonic analogue synthesizer. To help you get the most out of your new instrument, please read this manual carefully.

About the owner's manual

The documentation for this product consists of the following:

- Precautions (Exhibit)
- Quick Start Guide (what you're reading)
- Owner's Manual (you can download it from the Korg website. www.korg.com)

monologue Key Features

- The monologue is a monophonic synthesizer, which features an analog synthesizer circuit based on the design of the popular minilogue.
- The VCF has been tuned for use in mono synths. Also, a drive circuit allows you to produce more aggressive sounds.
- The monologue is compact and lightweight, and can be powered by batteries, letting you enjoy making sound wherever you go.
- Instant recall of 80 factory presets plus 20 additional user programs.
- Real-time oscilloscope provides visual feedback of parameter changes.
- 16-step monophonic sequencer can be used to record and playback four parameter operations.
- Sync In and Sync Out jacks allow you to expand your session setup.

Specifications

Keyboard: 25 keys (slim keyboard, velocity sensitive)

Sound generating system: 2 VCO (square wave, triangle wave, sawtooth wave), 1 VCF, 1 EG, 1 LFO, 1 VCA

Input/output jacks: Headphones jack, OUTPUT jack, AUDIO IN jack, SYNC IN and OUT jacks, MIDI IN and OUT connectors, USB B connector

Power supply: AA batteries x 6 (alkaline or nickel-metal hydride) or AC adapter (DC 9V )

Battery life: Approximately 6 hours (AA alkaline batteries), Approximately 8 hours (AA nickel-metal hydride batteries (2000 mAh))

Battery life will vary depending on the batteries used and on the conditions of use.

Current consumption: 2.5 W

Dimensions (W x D x H): 350 x 276 x 76 mm / 13.78" x 10.87" x 2.99"

Weight: 1.7kg / 3.75 lbs. (excluding batteries)

Included items: Six AA alkaline batteries, Precautions, Quick Start Guide

Options: AC adapter (DC 9V )

* Specifications and appearance are subject to change without notice for improvement.

* All product names and company names are the trademarks or registered trademarks of their respective owners.

* Since the rear panel of this instrument uses natural wood, there will be individual differences in the wood grain, surface texture and color.

Avant-propos

Merci d'avoir choisi le synthétiseur analogique monophonique monologue de Korg. Afin de pouvoir exploiter au mieux toutes les possibilités offertes par l'instrument, veuillez lire attentivement ce manuel.

À propos du manuel d'utilisation

La documentation pour ce produit comprend les manuels suivants:

- Précautions (Exposition)
- Guide de prise en main (ce que vous lisez)
- Manuel d'utilisation (que vous pouvez télécharger sur le site internet de Korg. www.korg.com)

Caractéristiques principales du monologue

- Le monologue est un synthétiseur monophonique dont le circuit de synthèse analogique repose sur la conception du minilogue, un modèle populaire développé par Korg.
- Le VCF a été ajusté pour une utilisation avec des synthés monophoniques. Un circuit de distorsion permet en outre de produire des sons plus mordants.
- À la fois compact et poids-plume, le monologue peut être alimenté sur piles, pour une créativité sonore qui vous suivra partout.
- Rappel instantané de 80 presets d'usine plus 20 programmes utilisateur.
- Oscilloscope en temps réel offrant un contrôle visuel des changements de paramètres.
- Le séquenceur monophonique à 16 pas permet d'enregistrer et de reproduire jusqu'à quatre manipulations de paramètres.
- Prises Sync In et Sync Out fournissant davantage d'options de configuration.

Caractéristiques techniques

Clavier: 25 notes (de type "Slimkey", sensible au toucher)

Système de génération de son: 2 oscillateurs contrôlés en tension ou "VCO" (onde carrée, onde triangulaire, onde en dents de scie), 1 filtre contrôlé en tension ou "VCF", 1 enveloppe, 1 oscillateur basse fréquence ou "LFO", 1 amplificateur contrôlé en tension ou "VCA"

Bornes: Prise casque, Prise OUTPUT, Prise AUDIO IN, Prises SYNC IN et OUT, Prises MIDI IN et OUT, port USB B

Alimentation: six piles AA (alcalines ou nickel-hydrure métallique), adaptateur secteur en option (DC 9V )

Durée de vie des piles: Environ 6 heures (Piles AA alcalines), Environ 8 heures (Piles AA au nickel-hydrure métallique (2000mAh))

La durée de vie des piles dépend des piles utilisées et des conditions d'utilisation.

Consommation électrique: 2,5 W

Dimensions: 350 mm (L) x 276 mm (P) x 76 mm (H)

Poids: 1,7 kg (sans les piles)

Accessoires fournis: six piles alcalines AA, Précautions, Guide de prise en main

Options: Adaptateur secteur (DC 9V )

* Les caractéristiques et l'aspect du produit sont susceptibles d'être modifiés sans avis préalable en vue d'une amélioration.

* Tous les noms de produits et de sociétés sont des marques commerciales ou déposées de leur détenteur respectif.

* Vu que le panneau arrière de cet instrument est en bois naturel, des différences de grain, de texture et de couleur du bois sont observables entre chaque exemplaire produit.

Einleitung

Vielen Dank, dass Sie sich für einen monologue monophonic analogue synthesizer von Korg entschieden haben. Bitte lesen Sie sich diese Anleitung vollständig durch, um bei der Bedienung alles richtig zu machen.

Hinweise zur Bedienungsanleitung

Für dieses Produkt existieren folgende Dokumente:

- Vorsichtsmaßnahmen (Zeigen)
- Blitzstart (die halten Sie gerade in der Hand)
- Bedienungsanleitung (als Download von der Korg-Website erhältlich. www.korg.com)

Wichtigste Eigenschaften des monologue

- Der monologue ist ein monophoner Synthesizer mit einem analogen Synthesizer-Schaltkreis, der auf dem Design des beliebten minilogue basiert.
- Das VCF ist auf den Betrieb im Mono-Synthesizer abgestimmt. Ein zusätzlicher Drive-Schaltkreis ermöglicht die Erzeugung noch aggressiverer Sounds.
- Der monologue ist kompakt und leicht und lässt sich mit Batterien betreiben - somit können Sie überall mit ihm Musik machen.
- 80 sofort abrufbare Werk-Presets sowie 20 zusätzliche Nutzerprogramme.
- Echtzeit-Oszilloskop für visuelle Rückmeldung der Änderungen von Parametern.
- Der 16-stufige monophone Sequenzer kann bis zu vier Parameter-Bedienungen aufnehmen und wiedergeben.
- Sync In- und Sync Out- Buchsen zum Erweitern Ihres Gerätesetups.

Technische Daten

Tastatur: 25 Noten (Slimkey, Anschlagdynamisch)

Klangerzeugung: 2 VCO (Rechteckwelle, Dreieckwelle, Sägezahnwelle), 1 VCF, 1 EG, 1 LFO, 1 VCA

Anschlüsse: Kopfhörerbuchse, OUTPUT-Buchse, AUDIO IN-Buchse, SYNC IN- und OUT-Buchsen, MIDI IN- und OUT-Anschlüsse, USB B-Anschluss

Stromversorgung: 6 AA-Batterien (Alkali oder Nickel-Metallhydrid) oder AC-Netzteil (DC 9V )

Batterielaufzeit: ±6 Stunden (AA-Alkalibatterien), ±8 Stunden (AA-Nickel-Metallhydrid-Batterien (2000mAh))

Die Batterielaufzeit richtet sich nach den verwendeten Batterien und Einsatzbedingungen.

Leistungsaufnahme: 2,5 W

Abmessungen: 350 mm (B) x 276 mm (T) x 76 mm (H)

Gewicht: 1,7 kg (ohne Batterien)

Lieferumfang: 6 Alkali-Batterien, Vorsichtsmaßnahmen, Blitzstart Sonderzubehör: AC-Netzgerätbuchse (DC 9V )

* Änderungen der technischen Daten und des Designs ohne vorherige Ankündigung vorbehalten.

* Alle Produkt- und Firmennamen sind Warenzeichen oder eingetragene Warenzeichen der betreffenden Eigentümer.

* Da die Rückseite aus natürlichem Holz besteht, können Unterschiede in Maserung, Oberflächenbeschaffenheit und Farbe auftreten.

Introducción

Gracias por comprar el sintetizador analógico monofónico Korg monologue. Por favor, lea este manual atentamente y guárdelo para futuras consultas.

Acerca del manual del usuario

La documentación de este producto incluye lo siguiente:

- Precauciones (Exposición)
- Guía de inicio rápido (el que está leyendo en este momento)
- Manual del usuario (puede descargarla del sitio web de Korg. www.korg.com)

Características clave del monologue

- El monologue es un sintetizador monofónico que cuenta con un circuito de sintetizador analógico basado en el diseño del popular minilogue.
- El VCF ha sido ajustado para ser utilizado en un sintetizador mono. Así mismo, un circuito de saturación (drive) permite producir sonidos más agresivos.
- El monologue es compacto y ligero, y puede alimentarse por pilas, lo que permite disfrutar de él creando sonido en cualquier lugar.
- Recuperación instantánea de 80 ajustes predefinidos en fábrica además de 20 programas de usuario adicionales.
- El osciloscopio en tiempo real proporciona información visual de los cambios de parámetros.
- El secuenciador monofónico de 16 pasos puede utilizarse para grabar y reproducir cuatro operaciones de parámetros.
- Los jacks Sync In y Sync Out le permiten ampliar la configuración de la sesión.

Especificaciones

Teclado: 25 notas (teclado delgado, sensibilidad a la velocidad)

Sistema de generación de sonido: 2 VCO (onda cuadrada, onda triangular, onda de sierra), 1 VCF, 1 EG, 1 LFO, 1 VCA

Conectores: Jack de auriculares, Jack OUTPUT, Jack AUDIO IN, Jacks SYNC IN y OUT, Conectores MIDI IN y OUT, Conector USB B

Alimentación: 6 pilas AA (alcalina o níquel-hidruro metálico) o un adaptador de CA (CC 9V opcional )

Duración de la pila: Aproximadamente 6 horas (Pilas alcalinas AA), Aproximadamente 8 horas (Pilas de níquel-hidruro metálico AA (2000mAh))

La duración de las pilas depende del tipo utilizado y de las condiciones de uso.

Consumo eléctrico: 2,5 W

Dimensiones (anchura x profundidad x altura): 350 x 276 x 76 mm

Peso: 1,7 kg (sin pilas)

Elementos incluidos: Pilas alcalinas AA x 6, Precauciones, Guía de inicio rápido

Opciones: adaptador de CA (DC 9V )

* Las especificaciones y el aspecto est sujetas a cambios sin previo aviso por mejora.

* Todos los nombres de productos y compañías son marcas comerciales o marcas registradas de sus respectivos propietarios.

* Dado que el panel posterior de este instrumento se compone de madera natural, habrá diferencias individuales en cada instrumento en cuanto al grano de la madera, la textura de la superficie y el color.

KORG INC.

4015-2 Yanokuchi, Inagi-City, Tokyo 206-0812 JAPAN

© 2016 KORG INC. www.korg.com Published 09/2016 Printed in Vietnam

はじめに

このたびは、コルグ・モノフォニック・アナログ・シンセサイザー monologueをお買い上げいただきまして、まことにありがとうございます。本製品を末永くご愛用いただくためにも、取扱説明書をよくお読みになって、正しい方法でご使用ください。

取扱説明書について

本機の取扱説明書は以下のような構成です。

- 安全上のご注意/保証規定/アフターサービス (別紙)
- クイック・スタートガイド (本誌)
- 取扱説明書 (www.korg.com からダウンロードしてください)

おもな特長

- 好評のminilogueを踏襲したアナログシンセ回路搭載のモノフォニックシンセサイザーです。
- VCFはモノシンセ用にチューンされています。また、DRIVE回路により攻撃的なサウンドが得られます。
- 小型、軽量で電池を使用できるので、気軽にどこでも演奏を楽しめます。
- 100のプログラム (工場出荷時は80のプリセット・プログラム、20のユーザー・プログラム)を瞬時に呼び出すことができ、それらを保存することが可能です。
- オシロスコープ機能を搭載し、パラメーター変化を視覚的にディスプレイに表示します。
- 4つのパラメーターの操作を記録し、それを再現できる16ステップ・モノフォニックシーケンサーを搭載しています。
- シンクすることで、他のグループ・ギアとセッションすることが可能です。

おもな仕様

鍵盤:	25鍵 (スリム鍵盤、ペロシティ対応)
音源システム:	2 VCO (矩形波、三角波、ノコギリ波、ノイズ)、1 VCF、1 EG、1 LFO、1 VCA
入出力端子:	ヘッドホン端子、OUTPUT端子、AUDIO IN端子、SYNC IN/OUT端子、MIDI IN/OUT端子、USB B端子
電源:	単3形電池 (アルカリまたはニッケル水素) 6本、またはACアダプター (DC9V)
電池寿命:	約6時間 (単3形アルカリ乾電池使用時) 約8時間 (単3形ニッケル水素電池 (2000mAh) 使用時) 使用電池、使用状況により変動します。
消費電力:	2.5W
外形寸法:	350 × 276 × 76mm (幅 × 奥行き × 高さ)
質量:	1.7kg (電池含まず)
付属品:	動作確認用単3形アルカリ乾電池 6本 安全上のご注意/保証規定/アフターサービス クイック・スタートガイド

オプション (別売り): ACアダプター KA350 (DC9V)

- * 仕様および外観は、改良のため、予告なく変更する場合があります。
- * すべての製品名および会社名は、各社の商標または登録商標です。
- * 本機のリア・パネルは天然木を使用しているため、木目や節の出方、色の濃淡に個体差があります。

Front panel / Panneau avant / Frontplatte / Panel frontal / フロント・パネル

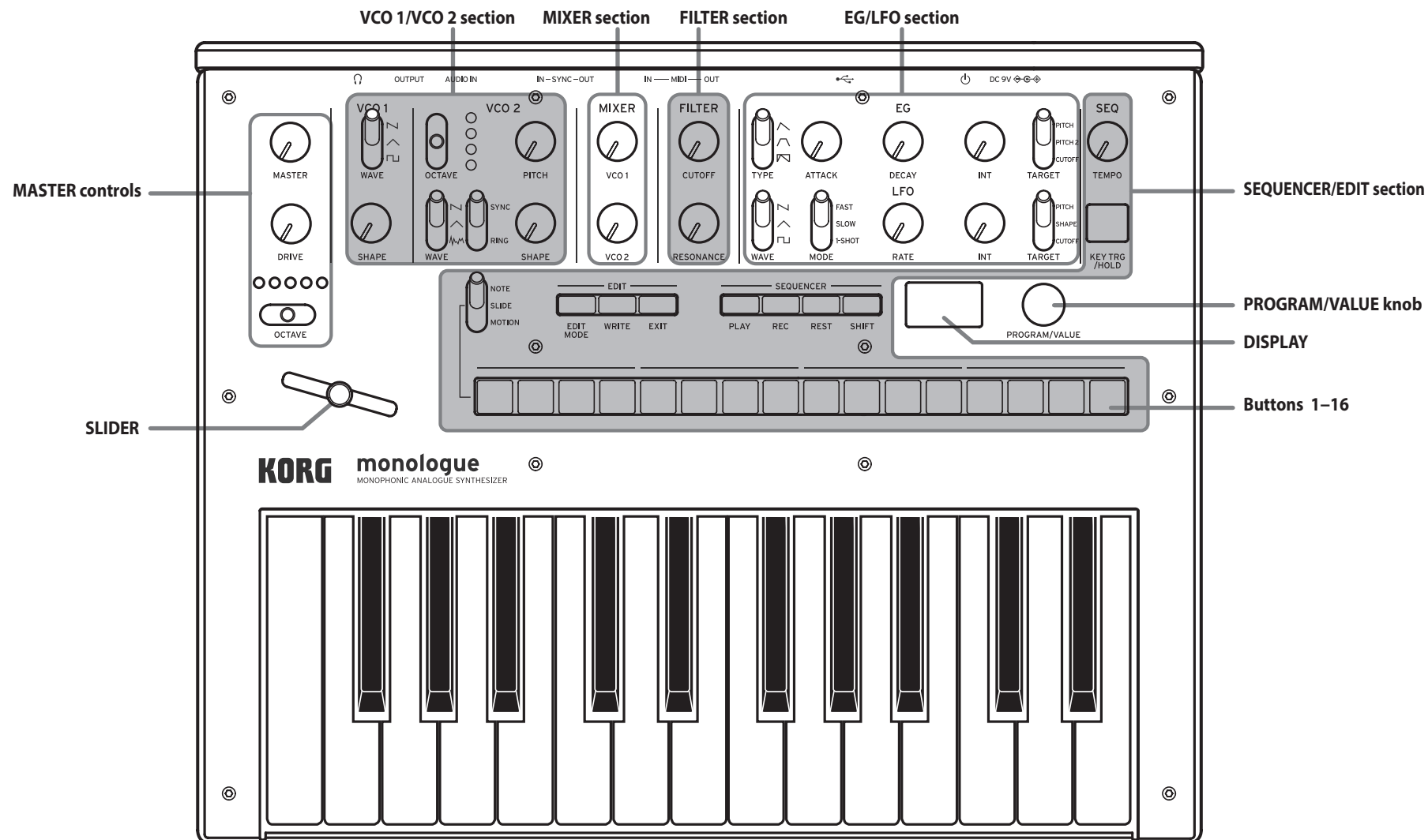

Block Diagram / Schéma de principe / Blockschaltbild / Diagrama de bloques / ブロック・ダイアグラム

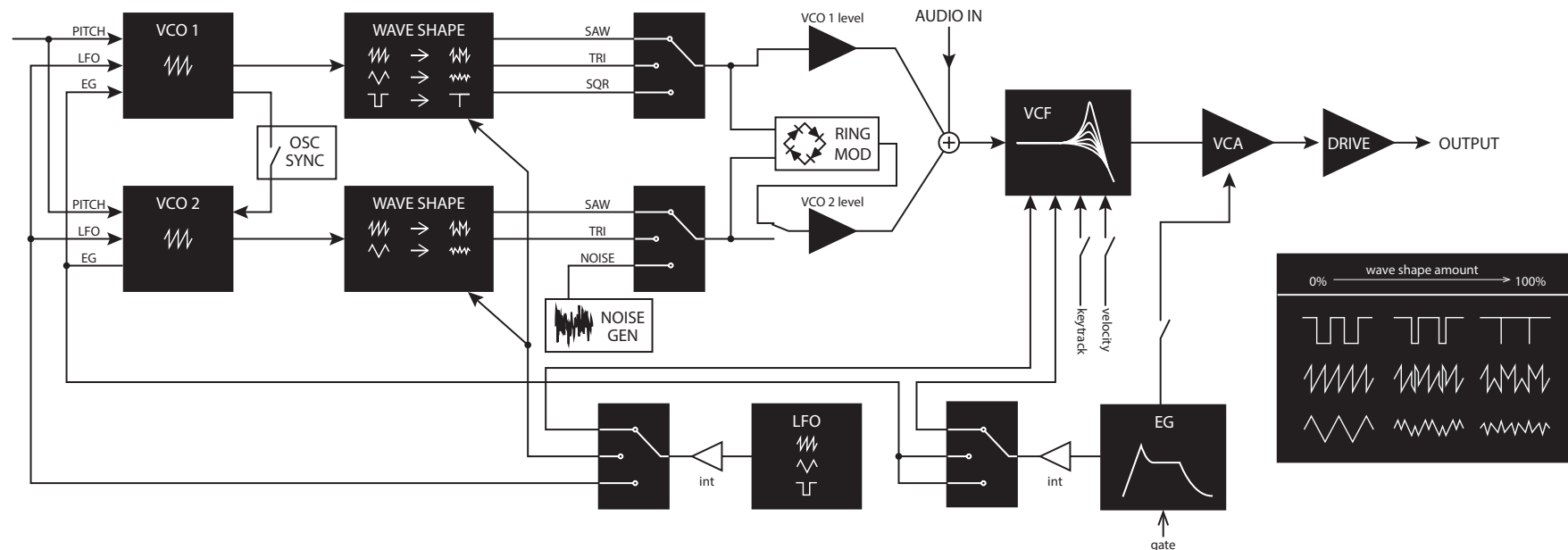

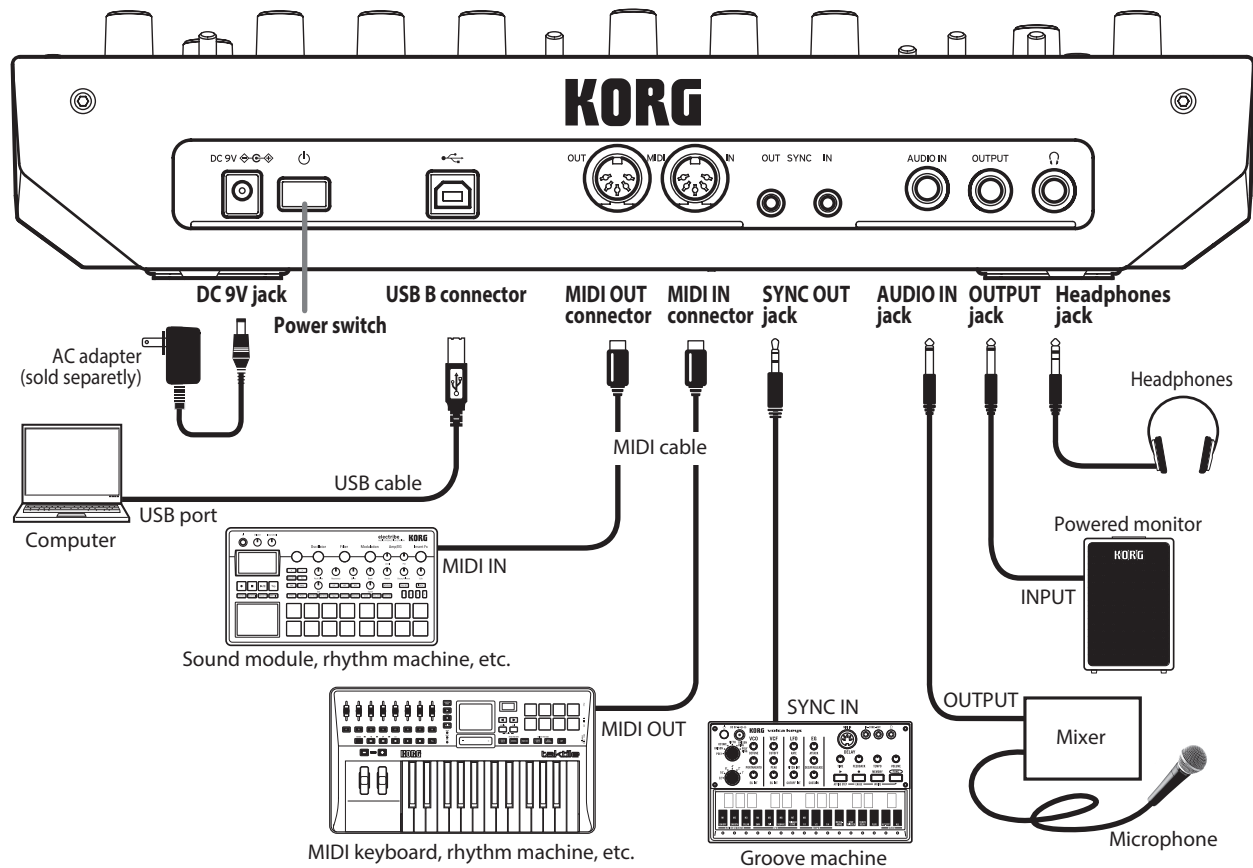

Connections

Connect the monologue as appropriate for your own sound system.

- ⚠ Be sure that the power on all of your devices is turned off before you make connections. Leaving the power on when you make connections may cause malfunctions, or damage your speaker system and other components.

Connecting to audio devices

- Connect your **powered monitor speaker**, **mixer** or other components to the OUTPUT jack (monaural output) of the monologue. Adjust the volume level using the MASTER knob.
- Connect your **headphones** to the headphones jack. This jack outputs the same signal as that of the OUTPUT jack.
- Connect **external sound sources**, such as another synthesizer, to the AUDIO IN jack (monaural input).

Connecting to a computer or MIDI devices

- To exchange MIDI messages with your **computer**, connect your computer to the USB B connector on the monologue.
- To exchange MIDI messages with an **external MIDI device**, connect the device to the MIDI IN/OUT connectors on the monologue.

Connecting the SYNC IN and OUT jacks

- Use the SYNC IN and OUT jacks when you want to synchronize the output pulses and steps from the audio out jacks of sources such as the **Korg volca series** or a **DAW**. Use a stereo mini-cable for this connection.

Connexions

Branchez le monologue à votre système de production musicale en choisissant les connexions optimales.

- ⚠ Veillez à ce que tous les dispositifs soient hors tension avant d'effectuer toute connexion. Effectuer des connexions en laissant des dispositifs sous tension peut causer des dysfonctionnements ou endommager vos enceintes ou d'autres composants.

Connexion à des dispositifs audio

- Branchez vos **enceintes actives**, **console** ou autres composants à la prise OUTPUT (sortie mono) du monologue. Réglez le niveau de volume avec la commande MASTER.
- Branchez **vos casque** à la prise prévue à cet effet. Cette prise produit le même signal que la prise OUTPUT.
- Branchez une **source de son externe**, telle qu'un autre synthétiseur, à la prise AUDIO IN (entrée mono).

Connexion à un ordinateur ou à des dispositifs MIDI

- Pour échanger des messages MIDI avec un **ordinateur**, reliez ce dernier à la prise USB B du monologue.
- Pour échanger des messages MIDI avec un **dispositif MIDI externe**, reliez ce dernier aux prises MIDI IN/OUT du monologue.

Connexion aux prises SYNC IN et OUT

- Les prises SYNC IN et OUT permettent de synchroniser le synthétiseur avec les pulsations et pas relayés via les prises de sortie audio de sources telles que les instruments de la **série volca de Korg** ou une **station DAW**. Effectuez cette connexion avec un câble minijack stéréo.

Anschlüsse

Der monologue lässt sich einfach in Ihr bereits vorhandenes Soundsystem integrieren.

- ⚠ Achten Sie darauf, dass alle Geräte ausgeschaltet sind, bevor Sie Anschlüsse vornehmen. Falls Anschlüsse bei eingeschalteten Geräten erfolgen, kann es zu Fehlfunktionen oder gar Schäden an Verstärkern oder anderen Komponenten kommen.

Anschluss an Audiogeräte

- Schließen Sie **Aktivboxen**, **Mischpult** oder ähnliche Komponenten an die OUTPUT-Buchse (Mono-Ausgang) des monologue an. Regeln Sie die Lautstärke mit dem MASTER-Regler.
- **Ihren Kopfhörer** schließen Sie an der Kopfhörerbuchse an. An dieser liegt dasselbe Signal an wie an der OUTPUT-Buchse.
- **Externe Klangquellen** wie ein weiterer Synthesizer werden an der AUDIO IN-Buchse (Mono-Eingang) angeschlossen.

Anschluss an Computer oder MIDI-Geräte.

- Damit Ihr monologue über MIDI mit Ihrem **Computer** kommunizieren kann, verbinden Sie ihn mit dem USB B-Anschluss des monologue.
- Damit Ihr monologue über MIDI mit einem **externen MIDI-Gerät** kommunizieren kann, verbinden Sie dieses mit den MIDI IN/OUT-Anschlüsse des monologue.

Anschluss der SYNC IN- und OUT-Buchsen

- Diese beiden Buchsen dienen der Synchronisierung über Impulse mit anderen Geräten wie z. B. einer **DAW** oder Modellen der **Korg volca-Baureihe**. Verwenden Sie hierzu ein Stereo-Miniklinkenkabel.

接続

お使いのシステムに応じて、適切に接続してください。

- ⚠ 接続するときは、すべての機器の電源をオフにした状態で行ってください。電源をオンのまま接続すると、スピーカー・システムなどを破損したり、誤動作を起こしたりする原因となります。

オーディオ機器との接続

- **パワード・モニター**や**ミキサー**などは、OUTPUT端子(モノラル出力)に接続します。音量レベルはMASTERノブで調節します。
- **ヘッドホン**は、ヘッドホン端子に接続します。OUTPUT端子からの出力と同じ信号を出力します。
- 他のシンセサイザーなどの**外部音源**を使用するときは、AUDIO IN端子(モノラル入力)に接続します。

コンピューター、MIDI機器との接続

- **コンピューター**とMIDIデータを送受信するときは、USB B端子に接続します。
- **外部MIDI機器**とMIDIデータを送受信するときは、MIDI IN、OUT端子に接続します。

SYNC IN、OUTの接続

- **コルグvolcaシリーズ**や**DAW**などのオーディオアウトから出力されるパルスとステップを同期するときは、SYNC IN、OUT端子に接続します。このときはミニケーブルを使用します。

Conexiones

Conecte el monologue como sea apropiado para su sistema de sonido.

- ⚠ Asegúrese de que todos los demás dispositivos del sistema de sonido están apagados antes de hacer las conexiones. Si alguno está encendido al hacer las conexiones, pueden producirse averías o daños en los altavoces y en los demás componentes.

Connexion a dispositivos de audio

- Para conectar un altavoz o **monitor autoamplificado**, **mezclador** u otros componentes, utilice el jack OUTPUT (salida monoaural) del monologue. Ajuste el volumen utilizando el mando MASTER.
- Para conectar unos **auriculares**, utilice el jack de salida de auriculares. Este jack emite la misma señal que el jack OUTPUT.
- Para conectar **fuentes de sonido externas**, como por ejemplo otro sintetizador, utilice el jack AUDIO IN (entrada monoaural).

Connexion a un ordenador o a dispositivos MIDI

- Para intercambiar mensajes MIDI con un **ordenador**, conéctelo al conector USB B del monologue.
- Para intercambiar mensajes MIDI con un **dispositivo MIDI externo**, conéctelo a los conectores MIDI IN/OUT del monologue.

Connexion de los jacks SYNC IN y OUT

- Utilice los jacks SYNC IN y OUT cuando desee sincronizar los pasos e impulsos de salida emitidos por los jacks de salida de audio de fuentes como la **serie volca de Korg** o un **sistema DAW**. Utilice un cable con minijacks estéreo para esta conexión.

Installing batteries

Make sure that the monologue's power is turned off.

1. Open the battery cover on the monologue's bottom panel. While pressing the latch, pull upward and remove.
2. Insert six AA batteries, taking care to observe the correct polarity (+/- orientation). Use alkaline or nickel-metal hydride batteries.
3. Reattach the battery cover.

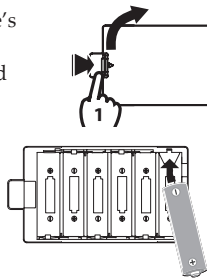

⚠ In order for the remaining battery amount to be detected and shown correctly, you must use the parameter in GLOBAL EDIT mode to specify the type of batteries that you're using. By default, this setting is set to "Alkaline." For details, refer to the Owner's Manual (www.korg.com).

When the batteries become depleted, "Battery Low" will appear on the display. When this occurs, it's time to replace the batteries.

⚠ Remove old batteries immediately. Otherwise, battery leakage may occur, resulting in a malfunction. If you don't think that you'll be using the unit for a long period of time, you should remove the batteries.

TIP The monologue can also be used with the separately sold AC adapter connected to the DC 9V jack.

Turning the monologue On and Off

Turning the monologue On

1. Make sure that both the monologue and any external output devices such as powered monitor speakers are turned off, and turn the volume of all devices all the way down.
2. Hold down the Power switch on the rear panel of the monologue. The monologue will enter Play mode upon startup.
3. Turn on any external output devices such as powered monitor speakers. Adjust the volume of your external output equipment, and adjust the monologue's volume using the MASTER knob.

Turning the monologue Off

1. Lower the volume of your powered monitors or external output system, and turn them off.
2. Hold down the Power switch on the rear panel of the monologue; to turn off the power after the display goes blank, take your finger off the power switch.
- ⚠ Once you have turned the monologue off, wait about 10 seconds before turning the monologue on again.

Auto Power Off Feature

The monologue features an Auto Power Off feature that can automatically turn the monologue off after 4 hours have elapsed with no operation of the knobs, switches, buttons, or keyboard of the monologue. By default, the factory setting for the **Auto Power Off** is enabled.

The Auto Power Off can be disabled using the steps below.

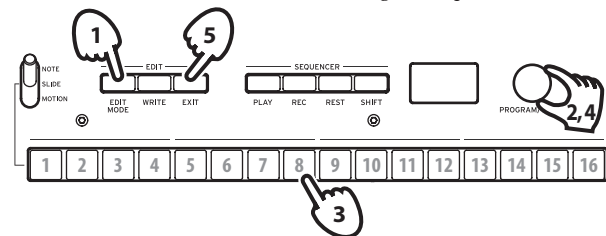

1. Press the EDIT MODE button.
2. Turn the PROGRAM/VALUE knob, and select GLOBAL EDIT.
3. Press button 8 twice. "Auto Power Off" will be displayed.
4. Turn the PROGRAM/VALUE knob, and select "Off".
5. Press the EXIT button.

TIP Settings in GLOBAL EDIT are saved automatically.

Playing Programs & Sequences

Playing a Program

The monologue contains 100 Program locations—80 Presets and 20 user locations. The Preset programs are assigned to program numbers 1–80 and are organized into sound categories for easy selection. When the unit is shipped from the factory, program numbers 81–100 contain Init Programs.

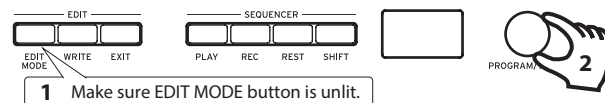

1. Check that the monologue is in Play mode. In Play mode, verify that the EDIT MODE button on the front panel are unlit. If the EDIT MODE button is lit, press the EXIT button.
2. Turn the PROGRAM/VALUE knob to select a Program.
3. Play the keyboard to hear the sound.

Playing the Sequencer

The monophonic sequencer in the monologue can record up to 16 steps. In addition to note data, it can automate up to four parameters (motion sequence).

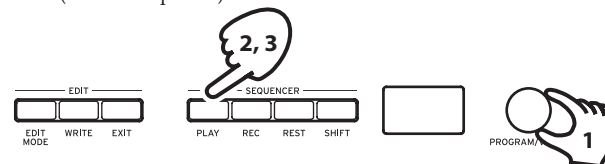

1. Turn the PROGRAM/VALUE knob to select a program in Play mode.
2. Press the PLAY button. The sequence data recorded for the selected program will play. **TIP** The sequence data will play back even if you press the KEY TRG/HOLD button instead of the PLAY button to make it light, and then play the keyboard. You can also transpose the sequence data when playing it back, according to the key played on the keyboard.
3. Press the PLAY button once more to end the Sequencer playback.

Adding variations to the sequence data during playback

Select NOTE using the MOTION/SLIDE/NOTE switch, and press one of the buttons from 1–16 to turn the note for that step on (enable) or off (disable). When the button is lit up, the note will play back; and when the button is dark, the note will not play back (rest). Select SLIDE and press one of the buttons from 1–16 to turn the portamento for that step on or off. When the button is lit, portamento is on; and when the button is dark, portamento is off. Select MOTION and press one of the buttons from 1–16 to turn the motion recorded for that step on or off. When the button is lit, motion is on; and when the button is dark, motion is off.

TIP These settings will be saved for each program.

Editing a Program

Changing the sound

The basic parameters that make up a sound are assigned to the knobs and switches on the front panel. Use these controls to quickly check how the sound changes when you operate the controls.

1. Turn the PROGRAM/VALUE knob to select a program in Play mode.

2. Use the knobs and switches on the front panel. You can select different VCO waveforms in the VCO 1/VCO 2 section, and change the waveforms using the SHAPE knob. VCO 2 includes an oscillator sync and ring modulator function. Use the MIXER section to set the waveform output levels produced by VCO 1 and VCO 2, and to adjust the volume balance. With the FILTER section, you can use a low-pass filter to remove or emphasize specific frequency regions of the sound from the oscillator, making the sound brighter or darker or giving it more character.

Edit the settings in these sections to create a basic program.

Now, let's make time-based and cyclical changes to the pitch, tone and volume of the sound.

In the EG section, PITCH, PITCH 2 and CUTOFF can be selected to change the volume, pitch and tone over time, in addition to the VCA. However, the EG will not affect the VCA when the TYPE switch is set to "∇".

The LFO section is used to make cyclical changes to a sound, with PITCH, SHAPE and CUTOFF.

Use the MASTER controls to make overall adjustments to the volume, distortion and tonal range.

For details on how the sound changes when operating the knobs and switches, refer to the owner's manual (www.korg.com).

⚠ We recommend that you save the program on the monologue after editing the sound. Any edits that you make will be lost if you turn off the power or recall a different program.

Recording Sequence data

Step Recording

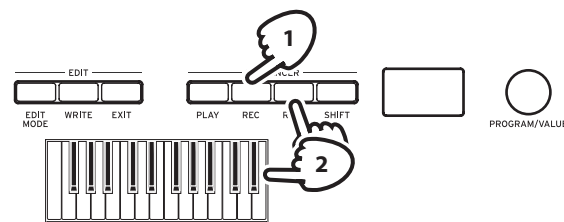

1. Press the REC button while the sequencer is stopped. "STEP REC" and "STEP 1" will be indicated in the display. If the sequence has already been recorded, the note names will be indicated in the display.

TIP Select the step you wish to edit. Use buttons 1–16 to select steps 1–16.

2. When you press a key on the keyboard, a note will be recorded; and when you press the REST button, a rest will be recorded. The display will automatically move to the next step. Press the REST button while holding down a key to record a tie. The note recorded will be tied to the next step.
3. To finish recording, press the REC button. Step recording will also stop after the number of steps set in SEQ EDIT mode have been recorded (the REC button will go dark). For details, refer to the owner's manual (www.korg.com).

⚠ We recommend that you save the program on the monologue after the step recording. Any edits that you make will be lost if you turn off the power or recall a different program.

Other ways to record

Besides step recording, there are other recording methods, including real-time recording (press the PLAY button and then REC) and motion sequences (where changes to the knobs and switches that affect the sound can be recorded, by pressing the REC button during sequence playback and then moving the knobs and switches while the MOTION/SLIDE/NOTE switch is set to MOTION). For details, refer to the owner's manual (www.korg.com).

Saving a Program

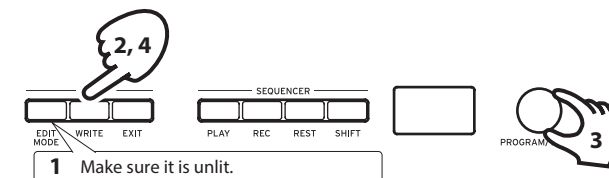

1. Check that the monologue is in Play mode. In Play mode, verify that the EDIT MODE button on the front panel is unlit. If the EDIT MODE button is lit, press the EXIT button.
2. Press the WRITE button. The monologue will enter the Write standby mode, and the WRITE button will blink.
3. Turn the PROGRAM/VALUE knob to select the Program number where your new sound will be saved. **TIP** To cancel, press the EXIT button.
4. Press the WRITE button once more. The Program will be saved in internal memory, and the message "Complete" will appear in the display.

⚠ Never turn off the power while Programs are being saved. Doing so may destroy the internal data.

Restoring the Factory settings

You can restore the monologue's preset Programs and global settings to their original factory-set state at any time.

1. Begin with the monologue turned Off.
2. While holding down the WRITE button and the EXIT button, turn the monologue On. "FACTORY RESET" will be indicated in the display.
3. Use the PROGRAM/VALUE knob to choose the settings you wish to reset (PRESET, GLOBAL, ALL).
⚠ If you select "ALL" and execute, all user programs will be erased.
4. Press the WRITE button. The display will indicate the message "Are you sure?".
5. Turn the PROGRAM/VALUE knob to select "Yes", and press the WRITE button. The factory-set default data will be reloaded, and the monologue will be restored to its factory default state.
⚠ Never turn off the monologue while data is being loaded. Doing so might damage the internal data.

Installation des piles

Assurez-vous que le monologue est hors tension.

1. Ouvrez le couvercle du compartiment à piles situé sur le panneau arrière.
Appuyez sur l'onglet, relevez le couvercle et retirez-le.

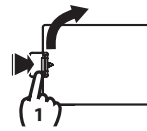

2. Insérez six piles AA en veillant à respecter la polarité correcte (l'orientation +/-). Utilisez des piles alcalines ou au nickel-hydrure métallique.

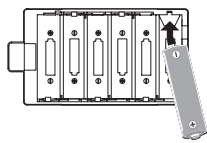

3. Refermez le couvercle du compartiment à piles.

⚠ Pour permettre le calcul et l'affichage corrects de l'énergie résiduelle des piles, vous devez au préalable définir le type de piles utilisé avec le paramètre dédié du mode GLOBAL EDIT. Par défaut, ce paramètre est réglé sur le type „Alkaline“. Pour en savoir plus, voyez le mode d'emploi de l'instrument (www.korg.com).

Quand les piles s'épuisent durant l'utilisation du monologue, le message d'avertissement de basse tension des piles "Battery Low" s'affiche sur l'écran. Remplacez les piles dès que possible.

⚠ Extrayez toujours immédiatement les piles usées du monologue. La présence de piles épuisées dans l'instrument peut provoquer des dysfonctionnements (dus à une fuite de liquide des piles). Retirez également les piles si vous n'avez pas l'intention d'utiliser le monologue pendant une période prolongée.

ASTUCE Vous pouvez aussi alimenter le monologue en branchant l'adaptateur secteur en option à la prise DC 9V.

Mise sous tension et hors tension du monologue

Mise sous tension du monologue

1. Veillez avant tout à ce que le monologue et tout dispositif externe d'amplification tel que des enceintes actives soient hors tension et à ce que toutes les commandes de volume soient sur le minimum.
2. Enfoncez l'interrupteur d'alimentation sur la face arrière du monologue et maintenez-le dans cette position.
Quand vous mettez le monologue sous tension, il active automatiquement son mode de jeu.
3. Mettez sous tension tout dispositif d'amplification externe tel que des enceintes actives. Réglez le volume de votre dispositif d'amplification externe et ajustez si nécessaire le volume de sortie du monologue avec sa commande MASTER.

Mise hors tension du monologue

1. Diminuez au minimum le volume de vos enceintes actives ou de tout autre système d'amplification externe, puis mettez-le(s) hors tension.
2. Appuyez sur l'interrupteur du monologue et maintenez-le enfoncé jusqu'à ce que son écran s'éteigne, puis relâchez l'interrupteur.
⚠ Si vous voulez redémarrer le monologue immédiatement après sa mise hors tension, attendez au moins 10 secondes avant de le remettre sous tension.

Fonction de coupure automatique de l'alimentation

La fonction de coupure automatique de l'alimentation du monologue permet de mettre automatiquement l'instrument hors tension quand 4 heures se sont écoulées sans aucune manipulation des commandes, sélecteurs, boutons et touches de clavier du monologue. La fonction de coupure automatique de l'alimentation est activée à la sortie d'usine. Vous pouvez désactiver cette fonction en effectuant les étapes ci-dessous.

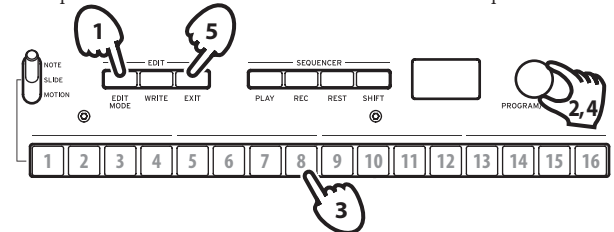

1. Appuyez sur le bouton EDIT MODE.
2. Sélectionnez "GLOBAL EDIT" avec la commande PROGRAM/VALUE.
3. Appuyez deux fois sur le bouton 8.
"Auto Power Off" s'affiche sur l'écran.
4. Sélectionnez "Off" avec la commande PROGRAM/VALUE.
5. Appuyez sur le bouton EXIT.

ASTUCE Les réglages GLOBAL EDIT sont sauvegardés automatiquement.

Jeu de programmes et séquences

Jeu d'un programme

Le monologue contient 100 mémoires de programme—80 d'usine ("Presets") et 20 utilisateur. Les programmes d'usine sont assignés aux mémoires 1-80 et sont groupés par catégories de son pour faciliter leur choix. À la sortie d'usine, les mémoires 81-100 contiennent les données "Init. Program".

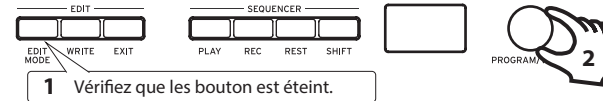

1. Assurez-vous que le mode de jeu du monologue est actif.
En mode de jeu, vérifiez que le bouton EDIT MODE est éteint. Si le bouton EDIT MODE est allumé, appuyez sur le bouton EXIT.
2. Sélectionnez un programme avec la commande PROGRAM/VALUE.
3. Jouez sur le clavier pour écouter le son.

Jeu avec le séquenceur

Le séquenceur monophonique intégré du monologue permet d'enregistrer jusqu'à 16 pas. Outre les données de note, ce séquenceur permet d'automatiser un maximum de 4 paramètres.

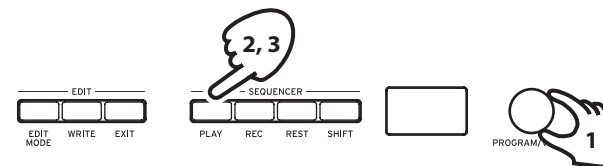

1. Tournez la commande PROGRAM/VALUE pour choisir un programme en mode de jeu.
2. Appuyez sur le bouton PLAY.
L'instrument lit les données de séquence sauvegardées au sein du programme actuel.
ASTUCE Les données de séquence sont aussi jouées si, au lieu du bouton PLAY, vous appuyez sur le bouton KEY TRG/HOLD pour l'allumer, et que vous jouez ensuite sur le clavier. Vous pouvez aussi transposer les données de séquence pendant leur jeu, en fonction de la touche enfoncée sur le clavier.
3. Appuyez à nouveau sur le bouton PLAY pour arrêter la lecture du séquenceur.

Ajout de variations aux données de séquence pendant le jeu

Sélectionnez NOTE avec le commutateur MOTION/SLIDE/NOTE, puis appuyez sur un des boutons 1-16 pour activer ou couper la note correspondant à ce pas. Quand le bouton est illuminé, la note est jouée. Quand le bouton est éteint, la note n'est pas jouée (silence). Choisissez la position SLIDE et appuyez sur un des boutons 1-16 pour activer ou couper l'effet portamento pour le pas en question. Quand le bouton est illuminé, l'effet portamento est actif. Quand le bouton est éteint, le portamento est désactivé. Choisissez la position MOTION et appuyez sur un des boutons 1-16 pour activer ou couper la manipulation mémorisée pour ce pas. Quand le bouton est illuminé, la manip est active. Quand le bouton est éteint, la manip est désactivée.

ASTUCE Ces réglages peuvent être mémorisés pour chaque programme.

Édition d'un programme

Changement du son

Les paramètres fondamentaux constituant un son sont affectés aux commandes et commutateurs du panneau avant. Ces commandes permettent de juger immédiatement de leur effet sur le son.

1. Tournez la commande PROGRAM/VALUE pour choisir un programme en mode de jeu.
2. Façonnez votre son avec les commandes et sélecteurs de l'instrument.

La section VCO 1/VCO 2 permet de choisir parmi différentes formes d'onde de VCO, et de modifier les formes d'onde avec la commande SHAPE. La section VCO 2 comprend une fonction de synchronisation d'oscillateurs et un modulateur en anneau. La section MIXER permet de régler le niveau de sortie des formes d'onde produites par le VCO 1 et le VCO 2, et d'équilibrer leurs volumes.

Le filtre passe-bas de la section FILTER permet d'atténuer ou d'accroître des plages de fréquence données du son de l'oscillateur, afin d'éclaircir ou d'assombrir le son, ou encore de lui donner un caractère plus prononcé. Modifiez les réglages de ces sections pour créer un programme élémentaire.

Apportons maintenant des changements cycliques et temporels à la hauteur, au timbre et au volume du son.

Les paramètres PITCH, PITCH 2 et CUTOFF de la section EG (enveloppe) permettent d'influencer le volume, la hauteur et le timbre dans le temps, en plus du VCA. Cependant, l'enveloppe n'affecte pas le VCA quand le sélecteur TYPE est sur la position "ENV".

La section LFO sert à produire des changements cycliques sur le son, via les paramètres PITCH, SHAPE et CUTOFF.

Les commandes MASTER permettent d'effectuer des réglages d'ensemble de volume, de distorsion et de tessiture.

Pour des détails sur l'effet des manipulations des commandes et sélecteurs de l'instrument sur le son, voyez le mode d'emploi de l'instrument (www.korg.com).

⚠ Nous vous conseillons de sauvegarder le programme sur le monologue après avoir édité le son. Tous les changements que vous effectuez sont perdus quand vous mettez l'instrument hors tension ou choisissez un autre programme.

Enregistrement de données de séquence

Enregistrement pas à pas

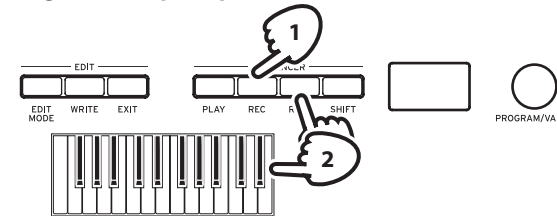

1. Appuyez sur le bouton REC quand le séquenceur est à l'arrêt. L'écran affiche "STEP REC" et "STEP 1". Si la séquence contient déjà des données, le nom des notes est affiché à l'écran.

ASTUCE Choisissez le pas que vous voulez éditer. Utilisez les boutons 1-16 pour sélectionner les pas 1-16.

2. Quand vous enfoncez une touche du clavier, l'instrument enregistre une note. Quand vous appuyez sur le bouton REST, un silence est enregistré. L'écran passe automatiquement au pas suivant.
Appuyez sur le bouton REST tout en maintenant une touche enfoncée pour enregistrer une liaison. La note enregistrée sera liée au pas suivant.

3. Pour finir l'enregistrement, appuyez sur le bouton REC.
L'enregistrement pas à pas s'arrête aussi après l'enregistrement du nombre de pas défini en mode SEQ EDIT (le bouton REC s'éteint). Pour plus de détails, voyez le mode d'emploi de l'instrument (www.korg.com).

⚠ Nous vous conseillons de sauvegarder le programme sur le monologue après l'enregistrement pas à pas. Tout changement non sauvegardé est perdu si vous mettez l'instrument hors tension ou choisissez un autre programme.

Autres méthodes d'enregistrement

Outre l'enregistrement pas à pas, l'instrument propose d'autres méthodes d'enregistrement, y compris l'enregistrement en temps réel (une pression sur le bouton PLAY puis sur REC) et l'enregistrement de données de séquence (dans ce mode, vous enregistrez vos manipulations des commandes et sélecteurs de l'instrument en appuyant sur le bouton REC pendant la lecture de séquence et en manipulant les commandes et sélecteurs quand le commutateur MOTION/SLIDE/NOTE est sur NOTE). Pour plus de détails, voyez le mode d'emploi de l'instrument (www.korg.com).

Sauvegarde d'un programme

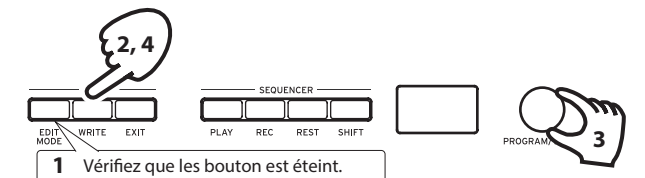

1. Assurez-vous que le mode de jeu du monologue est actif.
En mode de jeu, vérifiez que le bouton EDIT MODE est éteint. Si le bouton EDIT MODE est allumé, appuyez sur le bouton EXIT.
2. Appuyez sur le bouton WRITE.
Le monologue active son mode prêt à sauvegarder et son bouton WRITE clignote.
3. Choisissez le numéro de programme (mémoire) voulu pour la sauvegarde de votre nouveau son avec la commande PROGRAM/VALUE.
ASTUCE Appuyez sur le bouton EXIT pour annuler l'opération.
4. Appuyez à nouveau sur le bouton WRITE pour confirmer la sauvegarde.
Votre programme tout neuf est sauvegardé dans la mémoire interne choisie et le message "Complete" s'affiche à l'écran.
⚠ Ne mettez jamais le monologue hors tension pendant la sauvegarde de programme. Cela risquerait d'endommager irrémédiablement les données internes de l'instrument.

Initialisation des réglages

Vous pouvez à tout moment initialiser les programmes et paramètres globaux du monologue et retrouver ses valeurs d'usine.

1. Mettez le monologue hors tension.
2. Maintenez enfoncés les boutons WRITE et EXIT du monologue tout en mettant l'instrument sous tension.
"FACTORY RESET" s'affiche sur l'écran.
3. Choisissez le type de paramètres à initialiser avec la commande PROGRAM/VALUE. (PRESET, GLOBAL, ALL)
⚠ Si vous choisissez "ALL" et exécutez la fonction, vous perdez tous vos programmes utilisateur.
4. Appuyez sur le bouton WRITE.
L'écran affiche le message "Are you sure?".
5. Tournez la commande PROGRAM/VALUE et sélectionnez "Yes" pour confirmer, puis appuyez sur le bouton WRITE.
⚠ Ne mettez jamais le monologue hors tension pendant le chargement des réglages d'usine. Cela risquerait d'endommager les données internes de l'instrument.

Einsetzen der Batterien

Schalten Sie den monologue zunächst aus.

- Öffnen Sie das Batteriefach an der Unterseite des monologue. Die Lasche drücken, hochziehen und entfernen.
- Legen Sie sechs AA-Batterien unter Einhaltung der richtigen Polarität (+/-Pol) ein. Verwenden Sie nur Alkali- oder Ni-MH-Batterien.
- Schließen Sie das Batteriefach wieder.

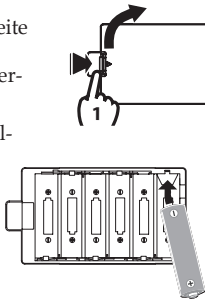

⚠ Damit der Ladezustand von Batterie bzw. Akku korrekt ermittelt und angezeigt werden kann, müssen Sie über den entsprechenden Parameter im GLOBAL EDIT-Modus den Batterietyp angeben. Standardmäßig ist hier „Alkaline“ eingestellt. Hinweise hierzu finden Sie in der Bedienungsanleitung (www.korg.com).

Wenn die Batterieleistung während der Bedienung des monologue nachlässt, erscheint im Display die Warnung „Battery Low“. Ersetzen Sie die Batterien so schnell wie möglich.

⚠ Erschöpfte Batterien müssen so schnell wie möglich aus dem monologue entfernt werden. Tun Sie dies nicht, so kann es zu Betriebsstörungen kommen (z.B. durch Auslaufen der Batterieflüssigkeit). Entfernen Sie die Batterien außerdem, wenn Sie den monologue längere Zeit nicht verwenden möchten.

TIPP Das monologue kann auch mit einem separat erhältlichen Netzteil betrieben werden, das an die DC 9V-Buchse angeschlossen wird.

Den monologue ein- und ausschalten

Einschalten

- Achten Sie darauf, dass sämtliche Peripheriegeräte wie z.B. Aktivboxen ausgeschaltet sind und drehen Sie gegebenenfalls überall die Lautstärke herunter.
- Halten Sie den Netzschalter auf der Rückseite des monologue so lange gedrückt. Beim Einschalten fährt der monologue automatisch in den Wiedergabemodus.
- Schalten Sie anschließend die Peripheriegeräte ein. Regeln Sie die Lautstärke Ihrer Peripheriegeräte und passen Sie die Lautstärke des monologue mit dem MASTER-Regler an.

Ausschalten des monologue

- Regeln Sie die Lautstärke der Aktivboxen bzw. des externen Verstärkers herunter und schalten Sie sie/ihn aus.
- Halten Sie den Netzschalter des monologue gedrückt, bis das Display erlischt.
 - ⚠ Warten Sie mindestens 10 Sekunden, wenn Sie nach dem Ausschalten den monologue wieder einschalten wollen.

Energiesparfunktion

Der monologue verfügt über eine Energiesparfunktion, die das Gerät automatisch ausschaltet, nachdem 4 Stunden lang weder Regler, noch Schalter, Tasten oder die Tastatur des monologue bedient worden sind. Werkseitig ist die **Energiesparfunktion aktiviert**. Sie können die Energiesparfunktion wie folgt deaktivieren.

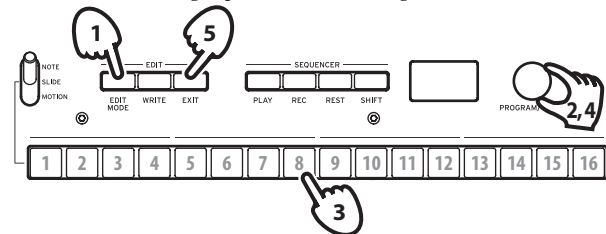

- Drücken Sie die EDIT MODE-Taste.
- Drehen Sie den PROGRAM/VALUE-Regler und wählen Sie GLOBAL EDIT.
- Drücken Sie zweimal die Taste 8. Im Display erscheint „Auto Power Off“.
- Drehen Sie den PROGRAM/VALUE-Regler und wählen Sie „Off“.
- Drücken Sie die EXIT-Taste.

TIPP Die Einstellungen in GLOBAL EDIT werden automatisch gespeichert.

Wiedergabe von Programmen und Sequenzen

Wiedergabe eines Programms

Der monologue 100 Programm—Speicherplätze: 80 Presets und 20 nutzererstellte Programme. Die Presets finden sich unter den Programmnummern 1–80 und sind zur einfacheren Auswahl in Soundkategorien unterteilt. Im Auslieferungszustand beinhalten die Programmnummern 81–100 das Init-Programm.

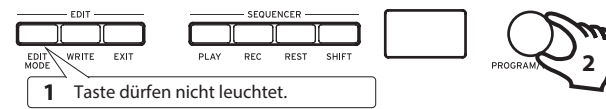

- Stellen Sie sicher, dass der monologue sich im Wiedergabemodus befindet. Achten Sie im Wiedergabemodus darauf, dass die EDIT MODE-Taste nicht leuchtet. Falls eine die EDIT MODE-Taste leuchtet, drücken Sie die EXIT-Taste.
- Wählen Sie mit dem PROGRAM/VALUE-Regler ein Programm.
- Spiele Sie die Tastatur, um den Sound zu hören.

Spiele des Sequenzers

Der monophone Sequenzer des monologue kann bis zu 16 Schritte aufnehmen. Zusätzlich zu Notendaten kann er bis zu vier Parametern automatisieren.

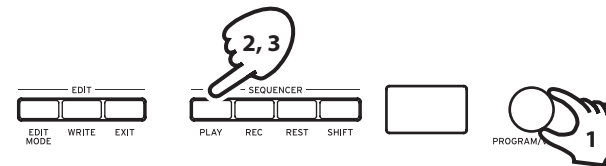

- Wählen Sie mit dem PROGRAM/VALUE-Regler im Wiedergabemodus ein Programm.
- Drücken Sie die PLAY-Taste. Es beginnt die Wiedergabe der Sequenzdaten des aktuellen Programms.
 - TIPP** Die Sequenzdaten werden auch dann wiedergegeben, wenn Sie statt der PLAY-Taste die KEY TRG/HOLD-Taste drücken und danach auf der Tastatur spielen. Sie können während der Wiedergabe die Sequenzdaten auch passend zur auf der Tastatur gespielten Tonart transponieren.
- Durch erneutes Drücken der PLAY-Taste beenden Sie die Sequenzerwiedergabe.

Hinzufügen von Variationen während der Wiedergabe von Sequenzdaten

Wählen Sie **NOTE** mit dem MOTION/SLIDE/NOTE-Schalter und drücken Sie eine der Tasten 1-16, um die Note des entsprechenden Schritts zu aktivieren oder deaktivieren. Leuchtet die Taste, wird die Note wiedergegeben, ist sie dunkel, nicht. Wählen Sie **SLIDE** und drücken Sie eine der Tasten 1-16, um das Portamento des entsprechenden Schritts zu aktivieren oder zu deaktivieren. Leuchtet die Taste, ist das Portamento aktiviert, ist sie dunkel, nicht. Wählen Sie **MOTION** und drücken Sie eine der Tasten 1-16, um

die für diesen Schritt aufgezeichnete Motion-Sequenz zu aktivieren oder zu deaktivieren. Leuchtet die Taste, ist die Motion-Sequenz aktiviert, ist sie dunkel, nicht.

TIPP Sie können diese Einstellungen für jedes Programm speichern.

Programm bearbeiten

Ändern des Sounds

Die grundlegenden Parameter eines Sounds werden mit den Reglern und Schaltern der Oberseite eingestellt. Experimentieren Sie ruhig ein wenig, damit Sie ein Gefühl bekommen, wie diese Regler den Sound verändern.

- Wählen Sie mit dem PROGRAM/VALUE-Regler im Wiedergabemodus ein Programm.
- Bearbeiten Sie es mit den Reglern und Schaltern der Oberseite. In der **Sektion VCO 1/VCO 2** können Sie unterschiedliche VCO-Wellenformen wählen und diese mit dem SHAPE-Regler verändern. VCO 2 beinhaltet eine Oszillator-Sync- und eine Ringmodulations-Funktion. In der **MIXER-Sektion** regeln Sie die Pegel der von VCO 1 und VCO 2 erzeugten Wellenformen und deren Balance. In der **FILTER-Sektion** können Sie mit einem Tiefpass-Filter bestimmte Frequenzbereiche des Oszillatorsounds herausfiltern oder betonen, um dem Sound mehr Brillanz oder Tiefe zu verleihen. Bearbeiten Sie die Einstellungen dieser Sektionen zur Erzeugung eines Ausgangsprogramms.

Nun können Sie Höhe, Klang und Lautstärke zeit-basiert und zyklisch ändern.

In der **EG-Sektion** ändern Sie mit PITCH, PITCH 2 und CUTOFF Höhe, Pegel und Klang im Zeitverlauf zusätzlich zum VCA. Die Hüllkurve wirkt sich jedoch nicht auf den VCA aus, wenn der TYPE-Schalter auf „∞“ steht.

In der **LFO-Sektion** können Sie mit PITCH, SHAPE und CUTOFF den Sound zyklisch verändern.

Die **MASTER-Regler** dienen der Regelung der Gesamtlautstärke, der Verzerrung und der Klangfarbe.

Genauere Hinweise zur Beeinflussung des Sounds durch die diversen Regler und Schalter finden Sie in der Bedienungsanleitung (www.korg.com).

⚠ Wir empfehlen, das Programm nach erfolgter Soundbearbeitung zu speichern. Andernfalls gehen alle Änderungen verloren, wenn Sie den monologue ausschalten oder ein anderes Programm aufrufen.

Sequenzdaten aufnehmen

Schrittaufnahme

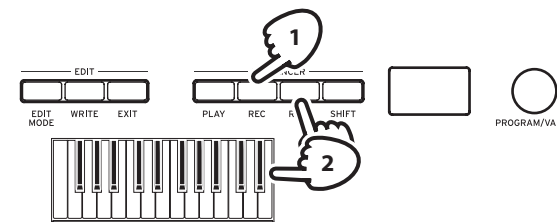

- Drücken Sie bei gestopptem Sequenzer die REC-Taste. Im Display erscheinen „STEP REC“ und „STEP 1“. Falls bereits eine Sequenz aufgenommen wurde, erscheinen im Display die Notennamen.
 - TIPP** Wählen Sie den Schritt aus, den Sie bearbeiten möchten. Mit den Tasten 1–16 wählen Sie die Schritte 1–16 aus.
- Drücken Sie eine Taste der Tastatur, wird die entsprechende Note aufgezeichnet - drücken Sie die REST-Taste, wird eine Pause aufgezeichnet. Anschließend zeigt das Display den nächsten Schritt an. Wenn Sie einen Bindebogen aufnehmen wollen, halten Sie die Tastaturtaste gedrückt und drücken gleichzeitig die REST-Taste. So wird die aufgezeichnete Note mit dem nächsten Schritt verbunden.

- Zum Beenden der Aufnahme drücken Sie die REC-Taste. Die Aufnahme endet auch, nachdem die im SEQ EDIT-Modus angegebene Anzahl der Schritte aufgezeichnet sind (REC-Taste erlischt). Weitere Hinweise hierzu finden Sie in der Bedienungsanleitung (www.korg.com).

⚠ Wir empfehlen, nach der Schrittaufnahme das Programm zu speichern. Wenn Sie den monologue ausschalten oder ein anderes Programm aufrufen, gehen sonst alle Bearbeitungsschritte verloren.

Weitere Aufnahmemöglichkeiten

Neben der Schrittaufnahme stehen Ihnen weitere Aufnahmearten wie Echtzeitaufnahme (erst PLAY-Taste, dann REC-Taste drücken) sowie Motion-Sequenzen (womit Sie die Bedienung von Reglern und Schaltern während der Klangbearbeitung aufzeichnen können, indem Sie während der Sequenzwiedergabe die REC-Taste drücken und anschließend Regler und Schalter bedienen, wobei der MOTION/SLIDE/NOTE-Schalter auf MOTION stehen muss). Weitere Hinweise hierzu finden Sie in der Bedienungsanleitung (www.korg.com).

Ein Programm speichern

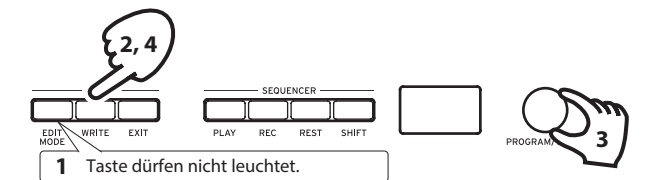

- Stellen Sie sicher, dass der monologue sich im Wiedergabemodus befindet. Achten Sie im Wiedergabemodus darauf, dass die EDIT MODE-Taste nicht leuchtet. Falls eine die EDIT MODE-Taste leuchtet, drücken Sie die EXIT-Taste.
- Drücken Sie die WRITE-Taste. Der monologue ist nun speicherbereit und die WRITE-Taste blinkt.
- Wählen Sie mit dem PROGRAM/VALUE-Regler die Programmnummer, unter der Sie Ihren neuen Sound speichern wollen.
 - TIPP** Mit der EXIT-Taste können Sie den Vorgang abbrechen.
- Drücken Sie erneut die WRITE-Taste. Das Programm wird im Gerätespeicher gespeichert und im Display erscheint die Nachricht „Complete“.
 - ⚠ Schalten Sie den monologue während des Speichervorgangs niemals aus, sonst könnten interne Daten verloren gehen.

Rücksetzen auf die Werkseinstellungen

Sie können die Preset-Programme und globalen Einstellungen des monologue jederzeit auf die ursprünglichen Werkseinstellungen zurücksetzen.

- Hierzu muss der monologue ausgeschaltet sein.
- Halten Sie die WRITE-Taste und EXIT-Taste gedrückt und schalten Sie den monologue ein. Im Display erscheint „FACTORY RESET“.
- Wählen Sie mit dem PROGRAM/VALUE-Regler die Einstellungen zum zurücksetzen aus. (PRESET, GLOBAL, ALL)
 - ⚠ Bei der Einstellung „ALL“ werden sämtliche Nutzerprogramme gelöscht.
- Drücken Sie die WRITE-Taste. Im Display erscheint die Nachricht „Are you sure?“.
- Wählen Sie mit dem PROGRAM/VALUE-Regler „Yes“ aus und drücken Sie die WRITE-Taste.
 - ⚠ Schalten Sie das Gerät während der Wiederherstellung der Werkseinstellungen niemals aus. Sonst könnten interne Daten beschädigt werden.

Instalar las pilas

Asegúrese de que el monologue está apagado.

1. Abra la tapa de la pila en el panel inferior del monologue. Mientras presiona el pestillo, tire hacia arriba y quite.

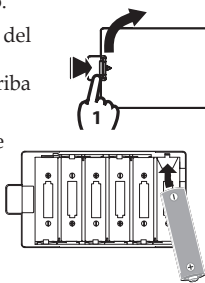

2. Inserte seis pilas AA, teniendo cuidado de observar la polaridad correcta (+/- orientación). Utilice las pilas de hidruro alcalinas o de níquel-metal.

3. Vuelva a colocar la tapa de las pilas.

- ⚠ Para poder detectar y mostrar correctamente la carga que queda en las pilas, debe utilizar el parámetro del modo GLOBAL EDIT para especificar el tipo de pilas que está utilizando. El valor predeterminado es "Alkaline" (alcalinas). Para ver información detallada, consulte el manual del usuario (www.korg.com).

Si durante el uso del monologue la carga de las pilas se sitúa en un nivel bajo, aparecerá en la pantalla el aviso de pilas bajas: "Battery Low". Reemplace las pilas tan pronto como sea posible.

- ⚠ Las pilas gastadas deben retirarse inmediatamente del monologue. Si no retira las pilas gastadas de su compartimento puede provocar un funcionamiento incorrecto (las pilas pueden tener pérdidas). También debería retirar las pilas si no tiene previsto utilizar el monologue durante un periodo de tiempo prolongado.

CONSEJO El monologue también puede utilizarse con un adaptador de CA vendido aparte conectado a la toma DC 9V.

Encendido y apagado del monologue

Encendido del monologue

1. Asegúrese de que tanto el monologue como todos los dispositivos de salida externos, como pueden ser unos altavoces monitores autoamplificados, están apagados y con el volumen completamente bajado.
2. Mantenga pulsado el interruptor de encendido situado en el panel posterior del monologue. Al encender el monologue, este entra directamente en el modo de reproducción.
3. Encienda todos los dispositivos externos, como pueden ser unos altavoces monitores autoamplificados. Ajuste el volumen del equipo de salida externo y ajuste el volumen del monologue utilizando el mando MASTER.

Desactivación del monologue

1. Baje el volumen de los monitores autoalimentados o del sistema de salida externa y luego desactívelos.
2. Mantenga pulsado el conmutador de alimentación del monologue; cuando la pantalla se oscurezca, suelte el conmutador.
 - ⚠ Una vez haya apagado el monologue, espere unos 10 segundos antes de volver a encenderlo.

Función de apagado automático

El monologue dispone de una función de apagado automático que puede apagarlo automáticamente después de que hayan transcurrido cuatro horas sin realizar ninguna operación con mandos, conmutadores o botones, o con el teclado. Por defecto, la función de **apagado automático viene activada** de fábrica. La función de apagado automático puede desactivarse siguiendo los pasos indicados a continuación.

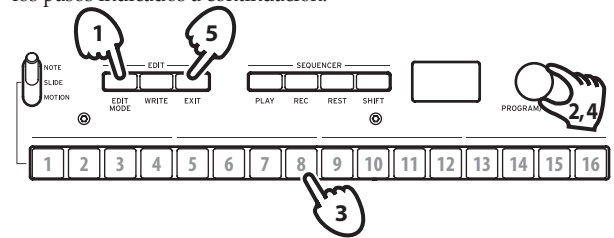

1. Pulse el botón EDIT MODE.
2. Gire el mando PROGRAM/VALUE y seleccione GLOBAL EDIT.
3. Pulse el botón 8 dos veces. En la pantalla aparecerá "Auto Power Off" (apagado automático).
4. Gire el mando PROGRAM/VALUE y seleccione "Off" (desactivado).
5. Pulse el botón EXIT.

CONSEJO Los ajustes de GLOBAL EDIT se guardan automáticamente.

Reproducción de programas y secuencias

Seleccionar y reproducir un programa

El monologue contiene 100 ubicaciones de programas, 80 predefinidas y 20 de usuario. Los programas predefinidos se asignan a los números de programa 1-80 y se organizan en categorías de sonidos para facilitar la selección. Cuando la unidad se recibe con los ajustes de fábrica, los números de programa 81-100 contienen el programa Init.

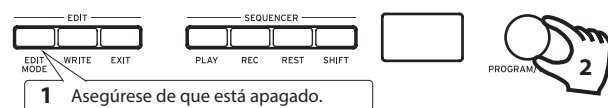

1. Compruebe que el monologue está en el modo de reproducción. En el modo de reproducción, verifique que el botón EDIT MODE de panel frontal está apagado. Si el botón EDIT MODE está iluminado, pulse el botón EXIT.
2. Gire el mando PROGRAM/VALUE para seleccionar un programa.
3. Toque el teclado para escuchar el sonido.

Reproducción del secuenciador

El secuenciador monofónico del monologue puede grabar un máximo de 16 pasos. Además de los datos de nota, puede automatizar un máximo de cuatro parámetros.

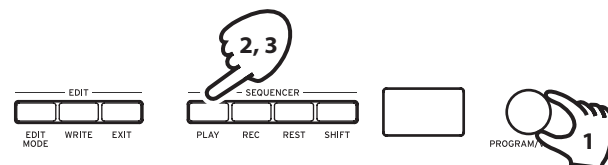

1. Gire el mando PROGRAM/VALUE para seleccionar un programa en el modo de reproducción.
2. Pulse el botón PLAY. Los datos de secuencia grabados en el programa seleccionado empezarán a reproducirse.

CONSEJO Los datos de secuencia también se reproducirán si, en vez del botón PLAY, se pulsa el botón KEY TRG/HOLD de modo que se ilumine y, a continuación, se toca el teclado. También se pueden transponer los datos de secuencia al reproducirlos según la tecla que se toque en el teclado.

3. Pulse el botón PLAY una vez más para finalizar la reproducción del secuenciador.

Añadir variaciones a los datos de secuencia durante la reproducción

Seleccione NOTE mediante el conmutador MOTION/SLIDE/NOTE y pulse uno de los botones 1-16 para activar o desactivar la nota para ese paso. Cuando el botón está iluminado, la nota se reproduce, y cuando no lo está, la nota no se reproduce (silencio). Seleccione SLIDE y pulse uno de los botones 1-16 para activar o desactivar el portamento para ese paso. Cuando el botón está iluminado, el portamento está activado, y cuando no lo está, el portamento está desactivado.

Seleccione MOTION y pulse uno de los botones 1-16 para activar o desactivar el movimiento grabado para ese paso. Cuando el botón está iluminado, el movimiento está activado, y cuando no lo está, el movimiento está desactivado.

CONSEJO Estos ajustes pueden guardarse para cada programa.

Edición de un programa

Cambiar el sonido

Los parámetros básicos que configuran un sonido están asignados a los mandos y conmutadores del panel frontal. Utilice estos controles para comprobar rápidamente cómo cambia el sonido cuando se opera con ellos.

1. Gire el mando PROGRAM/VALUE para seleccionar un programa en el modo de reproducción.
2. Utilice los mandos y conmutadores del panel frontal. Se pueden seleccionar diferentes formas de onda VCO en la sección VCO 1/VCO 2 y cambiar las formas de onda con el mando SHAPE. VCO 2 incluye una función de modulador de anillo y sincronización de oscilador.

Utilice la sección MIXER para establecer los niveles de salida de las formas de onda producidas por VCO 1 y VCO 2, y ajustar el balance de volumen.

Con la sección FILTER, se puede utilizar un filtro de paso bajo para quitar o enfatizar regiones de frecuencias específicas del sonido procedente del oscilador, haciendo el sonido más brillante o más oscuro, o dándole más carácter.

Edite los ajustes de estas secciones para crear un programa básico.

Ahora, hagamos cambios cíclicos y basados en el tiempo sobre la afinación, el tono (timbre) y el volumen del sonido.

En la sección EG, se pueden seleccionar PITCH, PITCH 2 y CUTOFF para cambiar la afinación, el volumen y el tono (timbre) en el tiempo, además del VCA. Sin embargo, el EG no afectará al VCA cuando el conmutador TYPE esté puesto en "∞".

La sección LFO se utiliza para realizar cambios cíclicos a un sonido utilizando PITCH, SHAPE y CUTOFF.

Utilice los controles MASTER para hacer ajustes globales de volumen, distorsión y rango tonal (timbrico).

Para más información sobre cómo cambia el sonido cuando se opera con los mandos y los conmutadores, consulte el manual del usuario (www.korg.com).

- ⚠ Le recomendamos que guarde el programa en el monologue después de editar el sonido. Cualquier edición que realice se perderá si apaga el monologue o selecciona un programa diferente.

Grabación de datos de secuencia

Grabación por pasos

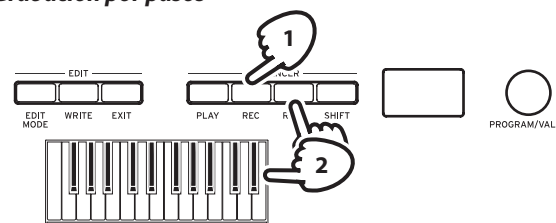

1. Pulse el botón REC mientras el secuenciador está parado. En la pantalla se indicará "STEP REC" y "STEP 1". Si la secuencia ya ha sido grabada, en la pantalla se indicarán los nombres de las notas.

CONSEJO Seleccione el paso que desee editar. Utilice los botones 1-16 para seleccionar los pasos 1-16.
2. Cuando pulse una tecla del teclado, se grabará una nota, y cuando pulse el botón REST, se grabará un silencio. La pantalla se moverá automáticamente al siguiente paso. Pulse el botón REST mientras mantiene pulsada una tecla para grabar una ligadura. La nota grabada se ligará al siguiente paso.

3. Para terminar la grabación, pulse el botón REC. La grabación por pasos también se detendrá después de que se haya grabado el número de pasos establecido en el modo SEQ EDIT (el botón REC se apagará). Para más información, consulte el manual del usuario (www.korg.com).

- ⚠ Le recomendamos que guarde el programa en el monologue después de la grabación por pasos. Cualquier edición que haga se perderá si se apaga el monologue o si se recupera un programa diferente.

Otras formas de grabar

Además de la grabación por pasos, hay otros métodos de grabación, como la grabación en tiempo real (pulse el botón PLAY y a continuación REC) y las secuencias de movimiento (donde se pueden grabar los cambios realizados con los mandos y conmutadores que afectan al sonido, pulsando el botón REC durante la reproducción de secuencias y después moviendo los mandos y conmutadores con el conmutador MOTION/SLIDE/NOTE puesto en MOTION). Para más información, consulte el manual del usuario (www.korg.com).

Guardar un programa

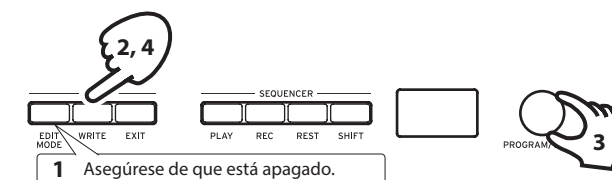

1. Compruebe que el monologue está en el modo de reproducción. En el modo de reproducción, verifique que el botón EDIT MODE de panel frontal está apagado. Si el botón EDIT MODE está iluminado, pulse el botón EXIT.
2. Pulse el botón WRITE. El monologue entrará en modo de espera para escribir y el botón WRITE parpadeará.
3. Gire el mando PROGRAM/VALUE para seleccionar el número de programa donde se guardará el nuevo sonido.

CONSEJO Pulse el botón EXIT para cancelar la operación.
4. Pulse el botón WRITE una vez más. El programa se guardará en una memoria interna y en la pantalla aparecerá el mensaje "Complete" (completado).
 - ⚠ Nunca apague el equipo mientras se están guardando programas. Si lo hace, se pueden destruir los datos internos.

Restaurar los ajustes de fábrica

En cualquier momento se pueden restaurar los programas predefinidos y los ajustes de configuración globales del monologue a sus valores originales de fábrica.

1. Empiece con el monologue apagado.
2. Mientras mantiene pulsado el botón WRITE y el botón EXIT, encienda el monologue. En la pantalla se indicará "FACTORY RESET" (restaurar los valores de fábrica).
3. Utilice el mando PROGRAM/VALUE para elegir los ajustes que desea restablecer (PRESET, GLOBAL, ALL).
 - ⚠ Si selecciona "ALL" y ejecuta, se borrarán todos los programas de usuario.
4. Pulse el botón WRITE. La pantalla indicará el mensaje "Are you sure?" (¿Está seguro?).
5. Gire el mando PROGRAM/VALUE para seleccionar "Yes" y pulse el botón WRITE.
 - ⚠ Nunca desactive la alimentación mientras se restauran los ajustes de fábrica. De lo contrario, podría dañar los datos internos.

電池の入れ方

あらかじめ、本機の電源がオフになっていることを確認してください。

- 裏側にある電池蓋を外します。
フックを押しながら引き上げて取り外します。
- 電池の極性に気をつけて単3形電池を6本入れます。
電池は、アルカリ乾電池またはニッケル水素電池を使用してください。
- 電池蓋を閉じます。

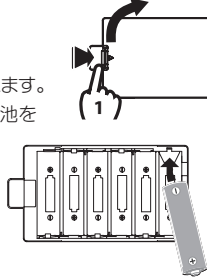

- ▲ 付属の電池は動作確認用のため、通常より寿命が短い場合があります。
- ▲ 電池の残量が正しく表示されるように、GLOBAL EDITモードのパラメーターで、使用する電池の種類を設定してください。工場出荷時は、“Alkaline”（アルカリ電池）に設定されています。詳しくは、取扱説明書（www.korg.com）を参照してください。

電池の残量が少なくなると、ディスプレイに“Battery Low”と表示されますので、早めに新しい電池と交換してください。

- ▲ 使えなくなった電池は、すぐに本機から取り出してください。そのままにしておく、故障の原因（電池の液漏れ等）となります。また、長期間ご使用にならない場合も、電池を取り出しておいてください。

TIP 本機では、オプション（別売り）のコルグKA350 ACアダプターを使用することができます。その場合は、リア・パネルのDC 9V端子に接続してください。

電源のオン、オフ

電源をオンにする

- 本機とパワーモニターなどの外部出力機器の電源がオフになっていることを確認し、すべての機器のボリュームを最小にします。
- 本機のリア・パネルにある電源スイッチを長押しします。
プレイ・モードに入ります。
- パワーモニターなどの外部出力機器の電源をオンにしてから、外部出力機器のボリューム、本機のMASTERノブで音量を調整します。

電源をオフにする

- パワーモニターなどの外部出力機器のボリュームを下げてから、外部出力機器の電源をオフにします。
- 本機の電源スイッチを長押しし、ディスプレイの表示が消えたら電源スイッチから手を離します。
 - ▲ 電源をオフにした後、再度オンにする場合は、約10秒間待ってからにしてください。

オート・パワー・オフ機能について

本機はオート・パワー・オフ機能に対応しています。工場出荷時はこのオート・パワー・オフ機能が有効になっており、ノブ、スイッチ、ボタンや鍵盤などを操作しないまま約4時間経過すると、自動的に電源がオフになります。

オート・パワー・オフ機能は、以下の手順で無効にすることができます。

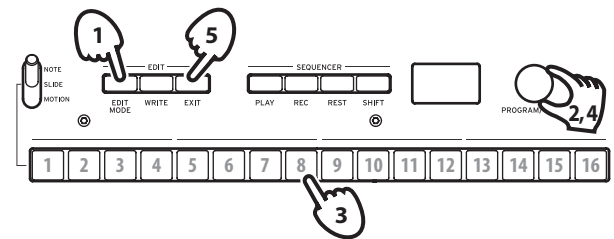

- EDIT MODEボタンを押します。
- PROGRAM/VALUEノブを回して“GLOBAL EDIT”を選びます。
- ボタン8を2回押します。
ディスプレイに“Auto Power Off”と表示されます。
- PROGRAM/VALUEノブを回して“Off”を選びます。
- EXITボタンを押します。
TIP GLOBAL EDIT内の設定は自動的に保存されます。

演奏する

プログラムを選ぶ

本機には、100のプログラム・メモリーが用意されています。工場出荷時はプログラム1~80にプリセット・プログラムが割り当てられています。プログラム81~100はInit Programです。

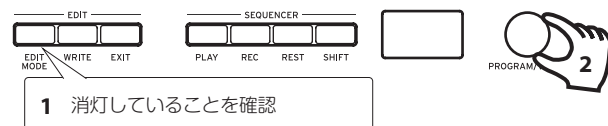

- プレイ・モードに入っていることを確認します。
プレイ・モードではフロント・パネルのEDIT MODEボタンが消灯します。点灯しているときは、EXITボタンを押します。
- PROGRAM/VALUEノブを回してプログラムを選択します。
- 鍵盤を弾いて、本機の音色を試してみましょう。

シーケンサーを再生する

本機は最大16ステップのシーケンサーを搭載しています。ノート・データの他、最大4つのパラメーターの動きを記録し（モーション・シーケンス）再生できます。

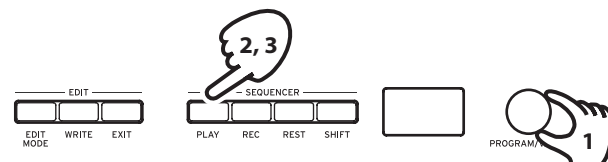

- プレイ・モードで、PROGRAM/VALUEノブを回してプログラムを選択します。
- PLAYボタンを押します。
選んだプログラムに録音されているシーケンス・データが再生されます。
TIP PLAYボタンの代わりに、KEY TRG/HOLDボタンを押してボタンを点灯させてから鍵盤を押しても、シーケンス・データが再生されます。弾く鍵盤によって、シーケンス・データをトランスポーズさせて再生することができます。
- 演奏を停止するときは、もう一度PLAYボタンを押します。

シーケンス・データの再生時に変化を付ける

MOTION/SLIDE/NOTEスイッチでNOTEを選び、ボタン1~16を押すと、そのボタンに割り当てられているステップの、ノートのオン（有効）、オフ（無効）が入れ替わります。点灯のときはノートが再生され、消灯のときは再生されません（休符となります）。

SLIDEを選んでボタン1~16を押すと、そのボタンに割り当てられているステップにポルタメントがかかります。点灯がオンで消灯がオフです。

MOTIONを選んでボタン1~16を押すと、そのボタンに割り当てられているステップに記録されたモーションのオン、オフが切り替わります。点灯がオンで消灯がオフです。

TIP これらの設定は、プログラムごとに保存できます。

プログラムのエディット

音色を変更する

音色を構成する基本パラメーターは、フロント・パネル上のノブやスイッチに割り当てられています。それらを操作して音色の変化を簡単に確認してみましょう。

- プレイ・モードで、PROGRAM/VALUEノブを回してプログラムを選択します。
- フロント・パネルのノブやスイッチ類を操作します。
VCO 1/VCO 2セクションでは、2つのVCOそれぞれで波形を選び、SHAPEノブで変化させます。VCO 2ではオシレーター・シンク、リング・モジュレーターをかけることができます。
MIXERセクションでは、VCO 1,2によって発生した波形の出力レベルを設定し音量バランスを調節します。
FILTERセクションでは、ローパス・フィルターにより、オシレーターの周波数成分を削ったり強調したりすることで、音の明暗を調節したり、音に特長をもたせます。
これらのセクションを設定することで、基本的なプログラムができあがります。さらに、音の高さ、音色や音量を、時間経過や周期的に変化させます。
EGセクションでは、VCAのほか、PITCH、PITCH2、CUTOFFを選択し、音量、音の高さ、音色を時間経過で変化させることができます。ただし、TYPEスイッチで“”を選んだときは、VCAにEGが効きません。
LFOセクションでは、PITCH、SHAPE、CUTOFFに周期的な変化を与えます。
そしてマスター・コントロールで、全体的な音量、音の歪み、音域を調整します。
ノブやスイッチ類を操作したときの变化については、取扱説明書（www.korg.com）をご覧ください。
 - ▲ プログラムの音色をエディットしたら、本機に保存することをお勧めします。保存する前に本機の電源をオフにしたり、他のプログラムを呼び出すと、それまでのエディットが消えてしまいます。

シーケンス・データのレコーディング

ステップ・レコーディング

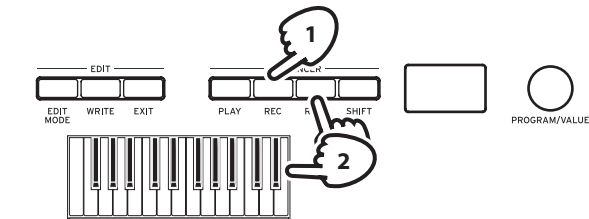

- シーケンサーが停止している状態で、RECボタンを押します。
ディスプレイに“STEP REC”、“STEP 1”と表示されます。すでに録音されているときは、ディスプレイにノート名が表示されます。
TIP 任意のステップを選ぶこともできます。例えば、ステップ3を選ぶときはボタン3を押します。
- 鍵盤を押すとノートが、RESTボタンを押すと休符が録音され、自動的に次のステップに進みます。
タイを録音するときは、鍵盤を押さえたままRESTボタンを押します。このときノートは、次のステップに繋がって録音されます。
- 録音を終了するときはRECボタンを押すか、あらかじめSEQ EDITモードで設定されたステップ数の録音が終わると、自動的にステップ・レコーディングを終了します（RECボタンが消灯）。
詳しくは、取扱説明書（www.korg.com）をご覧ください。
 - ▲ ステップ・レコーディングが終了したら、本機に保存することをお勧めします。保存する前に他のプログラムを選択すると、プログラムに含まれているシーケンス・データが呼び出され、録音したシーケンス・データが失われます。

その他のレコーディング

ステップ・レコーディングの他、鍵盤での演奏を録音するリアルタイム・レコーディング（PLAYボタンを押してからRECボタンを押す）や、ノブやスイッチの動きによる音色変化を記録するモーション・シーケンス（MOTION/SLIDE/NOTEスイッチをMOTIONにしてから、シーケンサーの再生中に、RECボタンを押してノブやスイッチを動かす）があります。詳しくは、取扱説明書（www.korg.com）をご覧ください。

プログラムの保存

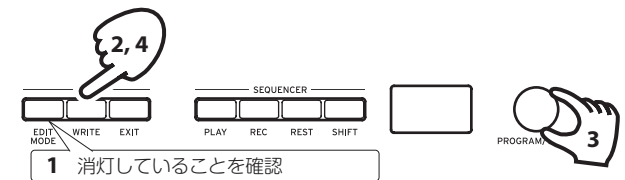

- プレイ・モードに入っていることを確認します。
プレイ・モードではフロント・パネルのEDIT MODEボタンが消灯します。点灯しているときは、EXITボタンを押します。
- WRITEボタンを押します。
プログラム保存の待機状態になり、WRITEボタンが点滅します。
- PROGRAM/VALUEノブを回して、保存先のプログラムを選びます。
TIP キャンセルするときはEXITボタンを押します。
- WRITEボタンを押して、プログラムを保存します。
プログラムが本体に保存され、ディスプレイに“Complete”と表示されます。
 - ▲ プログラムの書き込み中は、絶対に本機の電源をオフにしないでください。内部のデータが破壊される場合があります。

工場出荷時の状態に戻す

本機のすべての設定を工場出荷時の状態に戻すことができます。

- 本機の電源をいったんオフにします。
- WRITEボタンとEXITボタンを押しながら電源スイッチを押します。
ディスプレイに“FACTORY RESET”と表示されます。
- PROGRAM/VALUEノブを回して、工場出荷時に戻す対象（PRESET、GLOBALまたはALL）を選択します。
 - ▲ “ALL”を選択して実行した場合は、保存したユーザープログラムが消去されますので注意してください。
- WRITEボタンを押します。
ディスプレイに“Are you sure?”と表示されます。
- PROGRAM/VALUEノブで“Yes”を選択し、WRITEボタンを押します。
工場出荷時のデータが本機にロードされ、工場出荷時の状態に戻ります。
 - ▲ データのロード中は、絶対に電源をオフにしないでください。内部のデータが破壊される場合があります。